

Pažljivo pročitajte ovaj korisnički priručnik i sačuvajte ga za buduću upotrebu.

Najnoviju verziju ovog korisničkog priručnika možete pronaći na web stranici www.blueair.com

Napomena: Mogu postojati lokalne varijante ovih modela.

Naziv proizvoda:	Broj modela:
5210i	5231111000
5240i	5231112000
5410i	5431111000
5440i	5431112000

Ovim putem društvo Blueair AB izjavljuje da su vrste radijske opreme u gore navedenoj tablici u skladu s Direktivom 2014/53/EU. Cjeloviti tekst EU izjave o sukladnosti dostupan je na web stranici u nastavku: www.blueair.com/customer-support

Sadržaj

DustMagnet™	24
Sigurnosne upute	26
Upute za početak rada	28
Kontrole i indikatori	31
Filtri	34
Zaštita i održavanje	38
Odlaganje i recikliranje	40
Pomoć i podrška	40
Informacije o jamstvu	40
Specifikacije	41

Blueair DustMagnet

Blueair DustMagnet™ pročišćivači zraka dostupni su u četiri modela. Svi modeli imaju Wi-Fi opciju, dva predfiltra i dva glavna kombinirana filtra ComboFilters za pročišćavanje zraka. Svi DustMagnet modeli imaju upravljačke funkcije i ugrađeni senzor.

Pročišćivač zraka uglavnom se sastoji od motora, ventilatora i filtera. Pročišćivač zraka uklanja zagađivače iz zraka kako bi se poboljšala njegova kvaliteta u zatvorenom prostoru.

Postavke pročišćivača zraka možete promijeniti u bilo kojem trenutku s pomoću upravljačke ploče na pročišćivaču zraka ili daljinski putem aplikacije Blueair app. Dodatne su funkcije dostupne za sve modele putem aplikacije Blueair app.

Preporuke za najbolji mogući učinak

- Pročišćivač zraka upotrebljavajte u prostoriji koja ne prelazi preporuku veličine prostorije.
- Pročišćivač zraka postavite na mjesto na kojem zrak može slobodno cirkulirati u pročišćivaču zraka te izvan i oko njega.
- Pročišćivač zraka nemojte postavljati na udaljenost manju od 10 cm od drugog objekta.
- Tijekom rada uređaja držite vrata i prozore u prostoriji s pročišćivačem zraka zatvorenima.
- Upotrebljavajte samo originalne Blueair filtre.
- Promijenite glavni filter kada se na upravljačkoj ploči pojavi indikator zamjene filtra.
- Slijedite upute za održavanje opisane u ovom korisničkom priručniku.

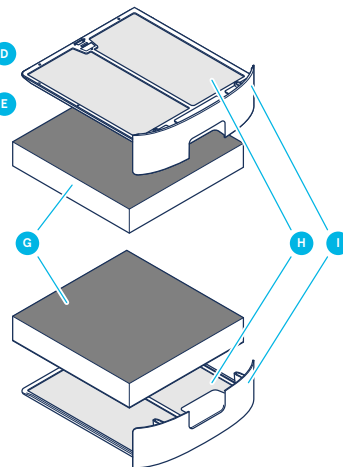
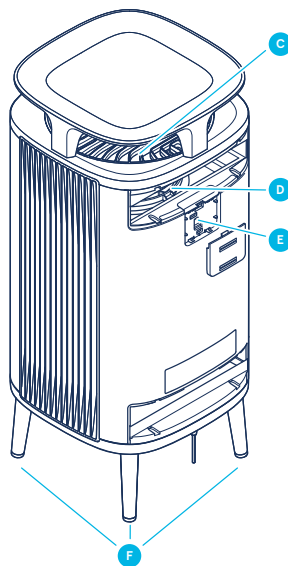
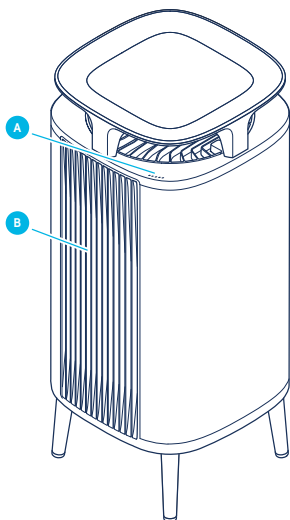

- A** Upravljačka ploča
- B** Izlazni otvor zraka
- C** Ulazni otvor zraka
- D** Ventilator i motor
- E** Senzor kvalitete zraka
- F** Noge

- G** Glavni filtri
- H** Prefiltri
- I** Otvor filtra
- J** Prilagodnik za napajanje (nije na slici)
- K** Korisnički priručnik (nije na slici)

Sigurnosne upute

Blueair DustMagnet pročišćivači zraka električni su uređaji namijenjeni isključivo za upotrebu u zatvorenom prostoru. Poduzmite potrebne mjere opreza kako biste smanjili rizik od požara, strujnog udara ili ozljede.

- Ovaj uređaj mogu upotrebljavati djeca u dobi od 8 godina i starija te osobe sa smanjenim fizičkim, osjetilnim ili mentalnim sposobnostima ili nedostatkom iskustva i znanja ako su pod nadzorom ili su dobili upute koje se odnose na sigurnu upotrebu uređaja te ako razumiju koje su moguće opasnosti.
- Djeca se ne smiju igrati s uređajem.
- Čišćenje i održavanje ne smiju obavljati djeca bez nadzora.
- Prije postupka održavanja uvijek isključite uređaj iz napajanja.
- Ne pokušavajte sami otvoriti ili servisirati uređaj. Servisiranje mora obaviti proizvođač, servisni agent ili drugo kvalificirano osoblje upotrebljavajući samo originalne Blueair rezervne dijelove.
- Pobrinite se da kabel za napajanje i utikač ne budu oštećeni. Kako bi se izbjegla opasnost, oštećeni kabel za napajanje uvijek mora zamijeniti proizvođač, servisni agent ili druga kvalificirana osoba.
- Ako je uređaj oštećen ili neispravan, isključite ga, odspojite od napajanja i obratite se društvu Blueair.
- Utikač za napajanje mora biti čvrsto umetnut u utičnicu.
- Prilikom isključivanja jedinice iz napajanja nemojte povlačiti kabel za napajanje, nego povucite utikač.

- Upotrebljavajte kabel za napajanje koji ste dobili s Blueair pročišćivačem zraka te ga pravilno i čvrsto priključite u odgovarajuću električnu utičnicu.
- Nemojte upotrebljavati produžni kabel ni traku za napajanje. Provjerite oznaku energetske učinkovitosti na uređaju.
- Nemojte mijenjati utikač za napajanje ni na koji način. Ako utikač ne stane u utičnicu, obratite se kvalificiranom osoblju kako bi postavili odgovarajuću utičnicu.
- Nemojte upotrebljavati kabel za napajanje koji je došao s uređajem ni za što drugo osim za taj uređaj.
- Nemojte dopustiti da predmeti uđu ili blokiraju ulazne i izlazne otvore zraka jer to može uzrokovati strujni udar ili oštetiti uređaj.
- Nemojte stavljati nikakve tekućine na uređaj.
- Nemojte stavljati predmete teže od 10 kg na uređaj.
- Nemojte direktno naslanjati predmete na uređaj.
- Nemojte sjediti, stajati i penjati se na uređaj niti visjeti s njega.
- Držite uređaj, uključujući kabel za napajanje, na sigurnoj udaljenosti od grijanih površina i otvorenog plamena.
- Držite uređaj i utikač za napajanje podalje od vode i drugih tekućina.
- Držite uređaj i utikač za napajanje podalje od kemikalija kao što su pesticidi i dezodoransi.
- Postavite uređaj na pod. Uređaj morate postaviti na stabilnu površinu.
- Nemojte upotrebljavati uređaj na otvorenom ili u vlažnim okruženjima kao što su kupaonice, praonice rublja ili bazeni.

Upute za početak rada

1. korak

Pažljivo postavite jedinicu s otvorom prema dolje na stabilnu meku površinu.

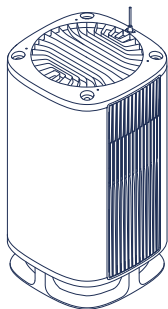

2. korak

Pričvrstite sve četiri noge na jedinicu zavrtnjem.

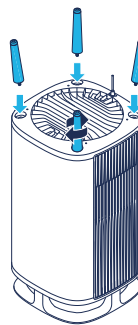

3. korak

Otvorite gornji otvor filtra, izvucite glavni filtar i uklonite zaštitni plastični omot.

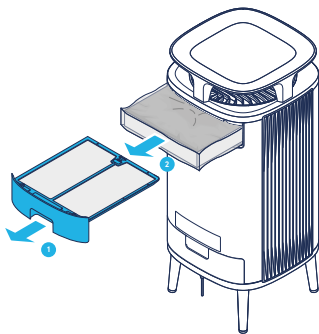

4. korak

Umetnite glavni filtar natrag u jedinicu i zatvorite otvor filtra.

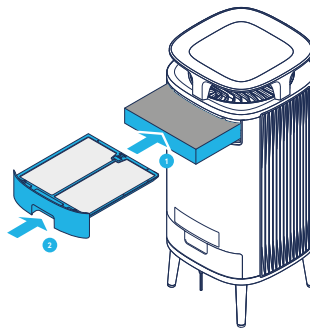

5. korak

Otvorite donji otvor filtra, izvucite glavni filtar i uklonite zaštitni plastični omot.

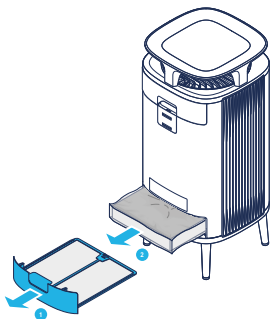

6. korak

Umetnite glavni filtar natrag u jedinicu i zatvorite otvor filtra.

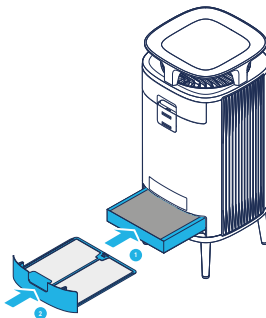

7. korak

Priključite prilagodnik za napajanje u zidnu utičnicu.

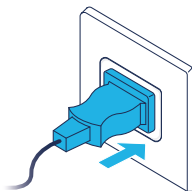

8. korak

Pritisnite tipku Uključi/Isključi da biste uključili ili isključili jedinicu.



Dodatne informacije o rukovanju filtrom potražite u odjeljku Filtri.

Povezivanje s aplikacijom Blueair app

Povezivanje pročišćivača zraka s aplikacijom Blueair app omogućuje vam daljinsko upravljanje pročišćivačem zraka i promjenu postavki. Aplikacija pruža dodatne funkcije za pročišćivač zraka.

1. korak

Preuzmite Blueair app iz trgovina App store ili Google play.

2. korak

Otvorite Blueair app i slijedite upute za povezivanje s pročišćivačem zraka.

Kontrole i indikatori

Upravljajte pročišćivačem zraka s pomoću tipki na upravljačkoj ploči ili putem aplikacije Blueair app. LED svjetlo ispod simbola označava aktivni status.

Uključivanje/Isključivanje



Pritisnite da biste uređaj uključili ili isključili.

Napomena! Wi-Fi je i dalje u funkciji kada je pročišćivač zraka isključen.

Brzina protoka zraka

Dostupne opcije brzine protoka zraka su: 0, 1, 2, 3, Automatski način rada i Noćni način rada.



Pritisnite za prebacivanje između opcija brzine protoka zraka te Automatskog i Noćnog načina rada.

Automatski način rada

Auto U Automatskom načinu rada pročišćivač zraka automatski upravlja protokom zraka na temelju podataka o kvaliteti zraka iz senzora.

Noćni način rada



U Noćnom načinu rada pročišćivač zraka upotrebljava nisku brzinu ventilatora i prigušena LED svjetla. Svjetlinu LED svjetla moguće je podesiti u aplikaciji Blueair app.

Automatsko pokretanje

Pročišćivač zraka ima značajku Automatsko pokretanje. To znači da će se jedinica automatski ponovno pokrenuti pri postavljenoj brzini ako dođe do nestanka struje, ako je jedinica isključena ili se upotrijebi prekidač napajanja s vremenskim brojačem.

Wi-Fi veza



Wi-Fi funkcija dostupna je na svim modelima i omogućuje pročišćivaču zraka povezivanje s aplikacijom Blueair app i primanje ažuriranja funkcija. LED svjetlo ispod simbola označava status.

Indikatori



Status Bijelo svjetlo Povezano s Wi-Fi mrežom.



Status Bijelo „pulsirajuće” svjetlo Wi-Fi uključen, spreman za povezivanje.



Status Bijelo brzo „treptajuće” svjetlo Greška prilikom povezivanja.

Dotadne informacije o povezivanju s Wi-Fi mrežom potražite u aplikaciji Blueair app. Za podršku posjetite www.blueair.com/customer-support

Indikator filtra

Pročišćivač zraka izračunava preostali vijek trajanja filtera na temelju upotrebe i očitavanja senzora te vas upozorava kada je vrijeme za zamjenu filtera.









Status Zamjena filtra Istekao je vijek trajanja filtera.

Podaci o kvaliteti zraka

Razine kvalitete zraka za lebdeće čestice (PM) označene su s pomoću ljestvice boja na indikatoru kvalitete zraka. Ova vaga daje očitavanje za PM2,5, odnosno čestice promjera 2,5 mikrometara ili manje.

Razina kvalitete zraka

	Vrlo zagađena
	Malo zagađena
	Umjerena
	Dobra
	Izvrсна
	Podaci nisu dostupni

Dotadne informacije o kvaliteti zraka potražite u aplikaciji Blueair app.

Filtri

Pročišćivač zraka dolazi s dva predfiltra i dva glavna filtra. Filtri pročišćavaju zrak i od čestica i od plinova. Za najbolji mogući učinak redovito čistite predfiltre i promijenite glavne filtre kada pročišćivač zraka ukazuje na potrebu za promjenom filtra. Da biste pronašli odgovarajući glavni filter za svoj pročišćivač zraka, upotrijebite Blueair app ili posjetite web stranicu www.blueair.com. Broj modela pročišćivača zraka možete pronaći na njegovoj oznaci energetske učinkovitosti.

Važno! Uvijek isključite i odspojite uređaj od napajanja prije promjene filtera, čišćenja ili održavanja uređaja.

Važno! Ne upotrebljavajte jedinicu bez filtera.

Pretplatnički program za Blueair filtre

Upotrijebite Blueair app ili posjetite web stranicu www.blueair.com da biste se prijavili za pretplatnički program za Blueair filtre. (Nije dostupno na svim tržištima)

Čišćenje predfiltera

Za najbolji mogući učinak čistite predfiltre svaki tjedan.

1. korak

Isključite jedinicu i odspojite je od napajanja.

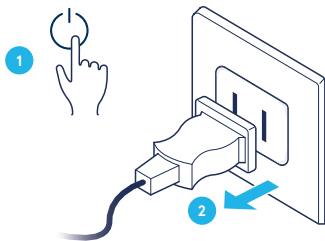

2. korak

Otvorite gornji otvor filtra i izvucite predfilter.

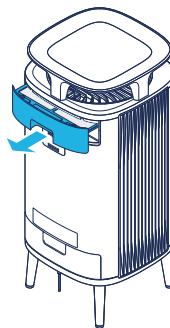

3. korak

Očistite predfiltrar krpom za prašinu.

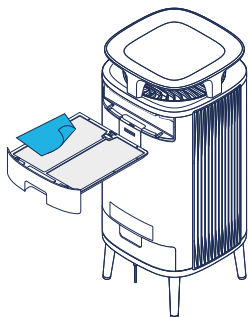

4. korak

Umetnite predfiltrar natrag u jedinicu i zatvorite otvor filtra.

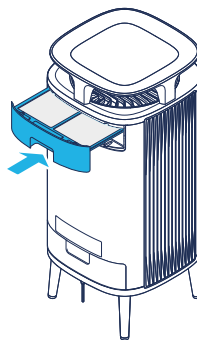

5. korak

Ponovite korake od 1. do 4. i primijenite ih na donji predfiltrar.

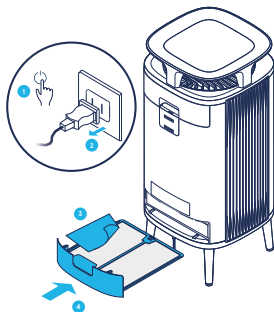

6. korak

Priključite jedinicu na napajanje.

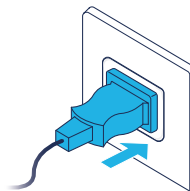

Promjena glavnih filtara

Pročišćivač zraka izračunava preostali vijek trajanja filtara na temelju upotrebe i očitavanja senzora te vas upozorava kada je vrijeme za promjenu filtra. Preporučeni vijek trajanja filtra je između 6 i 12 mjeseci, ovisno o uvjetima u zatvorenom prostoru.

Indikator zamjene filtra pokazuje kada je vrijeme za promjenu filtara.



Indikator zamjene filtra

Važno! Upotrebljavajte samo originalne Blueair filtre koji odgovaraju vašem modelu kako biste osigurali pravilnu funkciju i rad pročišćivača zraka te ostvarili pravo na potpuno pokriće prema jamstvu.

1. korak

Isključite jedinicu i odspojite je od napajanja.

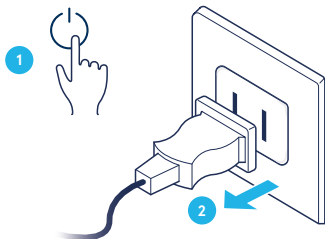

2. korak

Otvorite oba otvora filtra.

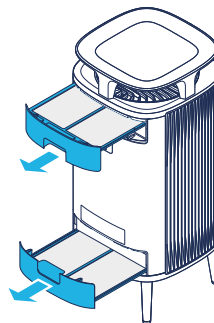

3. korak

Uklonite i odložite stare glavne filtre.

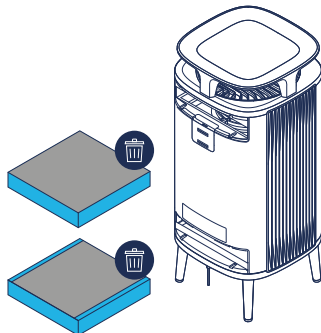

5. korak

Zatvorite oba otvora filtra.

Napomena! Provjerite jesu li otvori filtra ispravno zatvoreni.

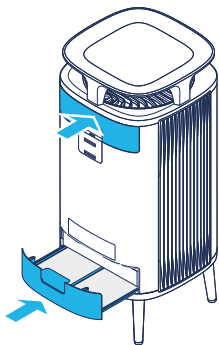

4. korak

Napomena! Uklonite zaštitnu plastiku s novih glavnih filtara prije upotrebe.

Umetnite nove glavne filtre.

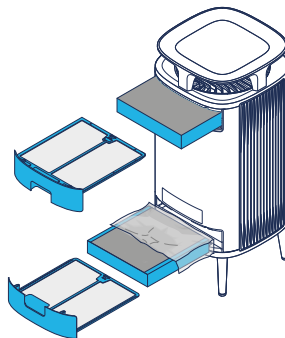

6. korak

Priključite jedinicu na napajanje.

Napomena! Držite tipku za brzinu protoka zraka 15 sekundi da biste ponovno postavili vremenski brojač filtra.

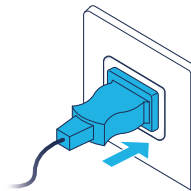

Zaštita i održavanje

Općenito

- Prije postupka održavanja isključite pročišćivač zraka iz napajanja.
- Ne dopustite da predmeti uđu u ulazne i izlazne otvore zraka. To može uzrokovati strujni udar ili oštetiti pročišćivač zraka.
- Uređaj nikada nemojte čistiti benzinom, kemijskim otapalima ili korozivnim materijalima jer ta sredstva mogu oštetiti pročišćivač zraka.
- Provjerite je li pročišćivač zraka potpuno suh prije nego što ga spojite na napajanje.
- Nemojte prati glavni filter. Glavni filter nije periv niti se može ponovno upotrebljavati.

Čišćenje

- Očistite predfiltre krpom za prašinu ili ih usišite nastavkom s mekom četkom (nije uključeno).
- Vanjski dio pročišćivača zraka obrišite mekom, čistom, vlažnom krpom.
- Usišite male ulazne otvore zraka s pomoću nastavka s mekom četkom (nije uključeno).
- Usišite unutrašnjost pročišćivača zraka s pomoću nastavka s mekom četkom (nije uključeno).
- Očistite kabel za napajanje i utikač te provjerite jesu li istrošeni i postoje li na njima ikakva oštećenja.
- Očistite senzor prilikom promjene glavnog filtra.

Premještanje pročišćivača zraka

Važno!

- Isključite pročišćivač zraka prije nego što ga odlučite premjestiti.
- Provjerite jesu li otvori filtra na pročišćivaču zraka dobro zatvoreni.
- Podignite pročišćivač zraka da biste ga premjestili. Nemojte povlačiti ili gurati pročišćivač zraka.

Čišćenje senzora kvalitete zraka

Ulazni otvor senzora kvalitete zraka nalazi se na stražnjoj strani pročišćivača zraka. Usišite otvor da biste očistili ulazni otvor senzora.

Važno! Ne koristite se prstima ili drugim neprimjerenim predmetima za čišćenje unutrašnjosti ulaznog otvora na senzoru.

1. korak

Isključite jedinicu i odspojite je od napajanja.

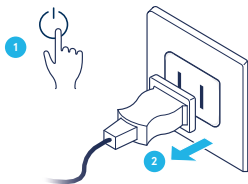

2. korak

Uklonite poklopac koji pokriva senzor.

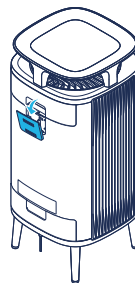

3. korak

Nježno očistite senzor pamučnim štapićem i pričvrstite poklopac senzora.

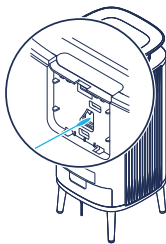

4. korak

Priključite jedinicu na napajanje.

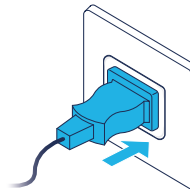

Odlaganje i recikliranje

Ovaj pročišćivač zraka trebalo bi odložiti i reciklirati kao elektronički otpad, a filter kao plastiku. Ako imate pitanja u vezi s odlaganjem i recikliranjem ovog pročišćivača zraka, obratite se lokalnom postrojenju za recikliranje radi dostupnosti ili trgovcu proizvodima Blueair i zatražite informacije o ispravnom načinu recikliranja.



Prekriženi simbol kante za otpad na uređaju ili na njegovoj ambalaži znači da se na kraju svog vijeka trajanja proizvod mora odložiti odvojeno od običnog kućanskog otpada.

Pomoć i podrška

Ako imate pitanja o svom proizvodu, posjetite web stranicu www.blueair.com ili se obratite lokalnom prodavaču proizvoda Blueair.

Da biste kontaktirali s društvom Blueair u svrhu personalizirane podrške, posjetite www.blueair.com/customer-support

Informacije o jamstvu

Ograničeno jamstvo društva Blueair primjenjuje se samo ako je pročišćivač zraka postavljen, korišten i održavan prema uputama u ovom priručniku.

Za pregled jamstvenih uvjeta posjetite www.blueair.com/warranty

Jamstvo i povrat

Ako ste kupili pročišćivač zraka kod jednog od naših ovlaštenih trgovaca, obratite se istoj trgovini kako biste zatražili pomoć.

Specifikacije

	5210i/5240i	5410i/5440i
Ulazna snaga, frekvencija	100 – 240 VAC 50/60 Hz	100 – 240 VAC 50/60 Hz
Potrošnja energije / Nazivna ulazna snaga (min./maks.)	5 – 22 W	7 – 42 W
Frekvencija rada	2402 – 2480 MHz	2402 – 2480 MHz
Izlazna snaga	Maks. 5 mW	Maks. 5 mW
Razina zvuka (min./maks.) ¹	29 – 45 dB	31 – 50 dB
Preporučena veličina sobe ²	22 m ²	35 m ²
CADR dim ²	260 m ³ /h	416 m ³ /h
CADR prašina ²	260 m ³ /h	453 m ³ /h
CADR pelud ²	293 m ³ /h	450 m ³ /h

¹ Zvučni tlak prema standardu GB/T18801

² Prema metodi AHAM AC-1-2019



www.blueair.com

Blueair AB

Karlavägen 108
115 26 Stockholm
Sweden
Tel: +46 8 679 45 00
info@blueair.se

Blueair Inc.

125 S Clark
Suite 2000
Chicago, IL 60603
USA
Tel: +1 888 258 3247
info@blueair.com

Blueair AB Middle East

Jafza One, Office No. AB1503
Jebel Ali Free Zone
P.O. Box No. 263947
Dubai, United Arab Emirates
Tel: +971 (4) 8821244
salesme@blueair.se

Blueair (Shanghai) Trading Co. Ltd.

Room 1001, City Gateway
No. 398 North Caoxi Road
Xuhui Distr, Shanghai,
China
Tel: 400 006 9693
info@unilever-le.com

Blueair Asia Ltd.

Unit 8C, 8/F, MG Tower,
133 Hoi Bun Road,
Kwun Tong, Kowloon,
Hong Kong
Tel: +852 2345 8988
blueairasia@blueair.se



0106647001