

Serija Blueair HealthProtect™ 7400/7700

Naziv proizvoda:	Broj modela:	Broj modela:
Modeli s oznakom 10	100 – 127 VAC	220 – 240 VAC
7410i	7411371000	7421371000
7710i	7711371000	7721371000
Modeli s oznakom 40		
7440i	7412371000	7422371000
7740i	7712371000	7722371000
Modeli s oznakom 70		
7470i	7413352000	7423352000
7475i	7413352000	7423352000
7770i	7713352000	7723352000
7775i	7713352000	7723352000

Ovim putem društvo Blueair AB izjavljuje da su vrste radijske opreme u gore navedenoj tablici u skladu s Direktivom 2014/53/EU.

Cjeloviti tekst EU izjave o sukladnosti dostupan je na web stranici u nastavku:

www.blueair.com/customer-support

Pažljivo pročitajte ovaj korisnički priručnik i sačuvajte ga za buduću upotrebu.

Najnoviju verziju ovog korisničkog priručnika možete pronaći na web stranici www.blueair.com

Napomena: Mogu postojati lokalne varijante ovih modela.

Sadržaj

Blueair HealthProtect™	30
Sigurnosne upute	32
Upute za početak rada	34
Upravljačka ploča	35
Filtri	44
Premještanje pročišćivača zraka	46
Namotač kabela	46
Zaštita i održavanje	47
Rješavanje problema	48
Odlaganje i recikliranje	49
Pomoć i podrška	49
Informacije o jamstvu	49
Specifikacije	50

Blueair HealthProtect

Blueair HealthProtect™ pročišćivači zraka dostupni su u tri modela, modelima 10, modelima 40 i modelima 70. Svi modeli imaju Wi-Fi opciju, funkciju GermShield™ da bi se spriječilo razmnožavanje bakterija te predfiltre i glavni filter za pročišćavanje zraka.

Svi HealthProtect modeli imaju upravljačke funkcije i ugrađeni senzor. Modeli s oznakama 40 i 70 imaju dodatne indikatore podataka o kvaliteti zraka. Modeli s oznakom 40 imaju zaslon za podatke o lebdećim česticama. Modeli s oznakom 70 imaju dinamičku kontrolu zaslona, s dodatnim funkcijama za čestice, plinove (uHOS), temperaturu, relativnu vlažnost i vijek trajanja filtra.

Postavke pročišćivača zraka možete promijeniti u bilo kojem trenutku s pomoću upravljačke ploče na pročišćivaču zraka ili daljinski putem aplikacije Blueair app. Dodatne su funkcije dostupne za sve modele putem aplikacije Blueair app.

Preporuke za najbolji mogući učinak

- Pročišćivač zraka upotrebljavajte u prostoriji koja ne prelazi preporuku veličine prostorije.
- Pročišćivač zraka postavite na mjesto na kojem zrak može slobodno cirkulirati u pročišćivaču zraka te izvan i oko njega.
- Pročišćivač zraka nemojte postavljati na udaljenost manju od 10 cm od drugog objekta.
- Tijekom rada uređaja držite vrata i prozore u prostoriji s pročišćivačem zraka zatvorenima.
- Ostavite pročišćivač zraka da radi 24 sata dnevno s uključenom funkcijom GermShield.
- Upotrebljavajte samo originalne Blueair filtre.
- Promijenite glavni filter kada se na upravljačkoj ploči pojavi indikator zamjene filtra.
- Slijedite upute za održavanje opisane u ovom korisničkom priručniku.

Blueair pročišćivači zraka uglavnom se sastoje od motora, ventilatora i filtra. Pročišćivač zraka uklanja zagađivače iz zraka kako bi se poboljšala njegova kvaliteta u zatvorenom prostoru.

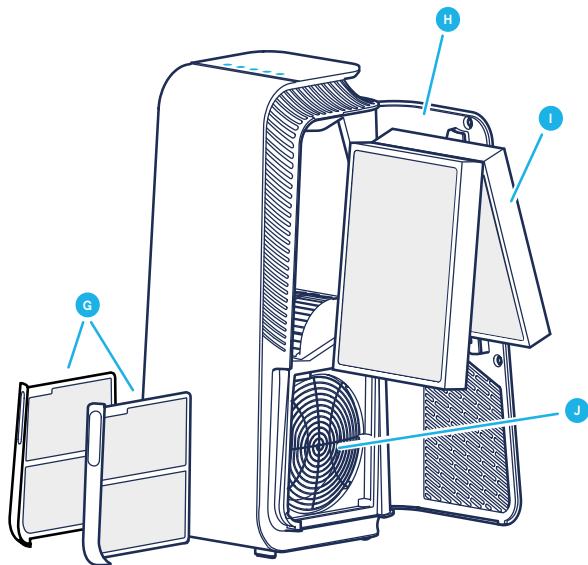
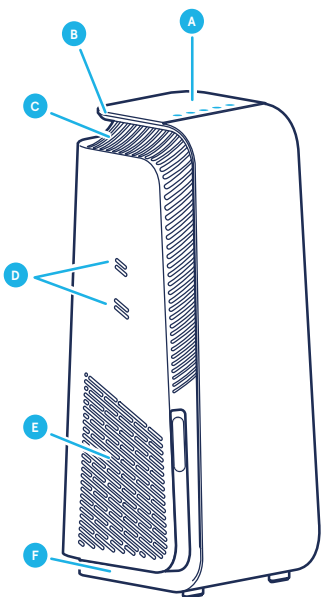

A Upravljačka ploča

B Ručka

C Izlazni otvor zraka

D Ulazni otvori senzora za kvalitetu zraka

E Ulazni otvor zraka

F Noge i kotači

G Predfiltri

H Vrata filtra

I Glavni filtri

J Ventilator i motor

K Kabel za napajanje (nije na slici)

L Korisnički priručnik (nije na slici)

Sigurnosne upute

Blueair HealthProtect pročišćivači zraka električni su uređaji namijenjeni isključivo za upotrebu u zatvorenom prostoru. Poduzmite potrebne mjere opreza kako biste smanjili rizik od požara, strujnog udara ili ozljede.

- Ovaj uređaj mogu upotrebljavati djeca u dobi od 8 godina i starija te osobe sa smanjenim fizičkim, osjetilnim ili mentalnim sposobnostima ili nedostatkom iskustva i znanja ako su pod nadzorom ili su dobili upute koje se odnose na sigurnu upotrebu uređaja te ako razumiju koje su moguće opasnosti.
- Djeca se ne smiju igrati s uređajem.
- Prije postupka održavanja uvijek isključite uređaj iz napajanja.
- Nemojte mijenjati utikač za napajanje ni na koji način niti pokušavati sami otvoriti ili servisirati uređaj. Servisiranje mora obaviti proizvođač, servisni agent ili druga kvalificirana osoba upotrebljavajući samo originalne Blueair rezervne dijelove.
- Pobrinite se da kabel za napajanje i utikač ne budu oštećeni. Kako bi se izbjegla opasnost, oštećeni kabel za napajanje uvijek mora zamijeniti proizvođač, servisni agent ili druga kvalificirana osoba.
- Ako je uređaj oštećen ili neispravan, isključite ga, odspojite od napajanja i obratite se društvu Blueair.
- Utikač za napajanje mora biti čvrsto umetnut u utičnicu.
- Prilikom isključivanja jedinice iz napajanja nemojte povlačiti kabel za napajanje, nego povucite utikač.

- Upotrebljavajte uzemljeni kabel za napajanje koji ste dobili s Blueair pročišćivačem zraka da biste ga izravno i čvrsto priključili u odgovarajuću uzemljenu električnu utičnicu. Provjerite oznaku energetske učinkovitosti na uređaju.
- Nemojte upotrebljavati produžni kabel ni traku za napajanje. Provjerite oznaku energetske učinkovitosti na uređaju.
- Nemojte mijenjati utikač za napajanje ni na koji način. Ako utikač ne stane u utičnicu, obratite se kvalificiranom osoblju kako bi postavili odgovarajuću utičnicu.
- Nemojte upotrebljavati kabel za napajanje koji je došao s uređajem ni za što drugo osim za taj uređaj.
- Nemojte dopustiti da predmeti uđu ili blokiraju ulazne i izlazne otvore zraka jer to može uzrokovati strujni udar ili oštetiti uređaj.
- Nemojte stavljati predmete na uređaj niti ih naslanjati na njega.
- Nemojte sjediti, stajati i penjati se na uređaj niti visjeti s njega.
- Držite uređaj, uključujući kabel za napajanje, na sigurnoj udaljenosti od grijanih površina i otvorenog plamena.
- Držite uređaj i utikač za napajanje podalje od vode i drugih tekućina.
- Držite uređaj i utikač za napajanje podalje od kemikalija kao što su pesticidi i dezodoransi.
- Postavite uređaj na pod. Uređaj morate postaviti na stabilnu površinu.
- Nemojte upotrebljavati uređaj na otvorenom ili u vlažnim okruženjima kao što su kupaonice, praonice rublja ili bazeni.
- Čišćenje i održavanje ne smiju obavljati djeca bez nadzora.

Upute za početak rada

1. korak

Otvorite vrata filtra, izvucite glavni filtar i uklonite zaštitni omot.

2. korak

Vratite glavni filtar natrag u pročišćivač zraka i zatvorite vrata filtra.

Dodatne informacije o rukovanju filtrom potražite u odjeljku Filtri.

Priključivanje na napajanje

1. korak

Ako vaš pročišćivač zraka ima odstranljivi kabel za napajanje, priključite kabel u utičnicu za napajanje na pročišćivaču zraka.

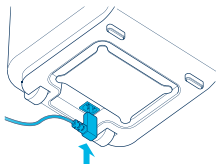

2. korak

Priključite kabel za napajanje u uzemljenu zidnu utičnicu.

3. korak

Pritisnite tipku Uključi/Isključi da biste uključili ili isključili pročišćivač zraka.

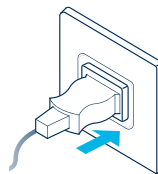

Napomena! Za neka je tržišta pročišćivač zraka opremljen fiksnim kabelom za napajanje zbog regulatornih zahtjeva.

Savjet! Višak kabela ostavite na namotaču i pohranite ga ispod pročišćivača zraka.

Povezivanje s aplikacijom Blueair app

Povezivanje pročišćivača zraka s aplikacijom Blueair app omogućuje vam daljinsko upravljanje pročišćivačem zraka i promjenu postavki. Aplikacija pruža dodatne funkcije za pročišćivač zraka.

1. korak

Preuzmite Blueair app iz trgovina App store ili Google play.

2. korak

Otvorite Blueair app i slijedite upute za povezivanje s pročišćivačem zraka.

Upravljačka ploča

Svi HealthProtect modeli imaju kontrole i indikator filtra te pružaju podatke o kvaliteti zraka. Modeli s oznakama 40 i 70 imaju dodatne indikatore podataka o kvaliteti zraka. Modeli s oznakom 40 imaju zaslon za podatke o lebdećim česticama. Modeli s oznakom 70 imaju dinamičnu kontrolu zaslona, s dodatnim funkcijama za čestice, plinove (uHOS), temperaturu, relativnu vlažnost i vijek trajanja filtra.

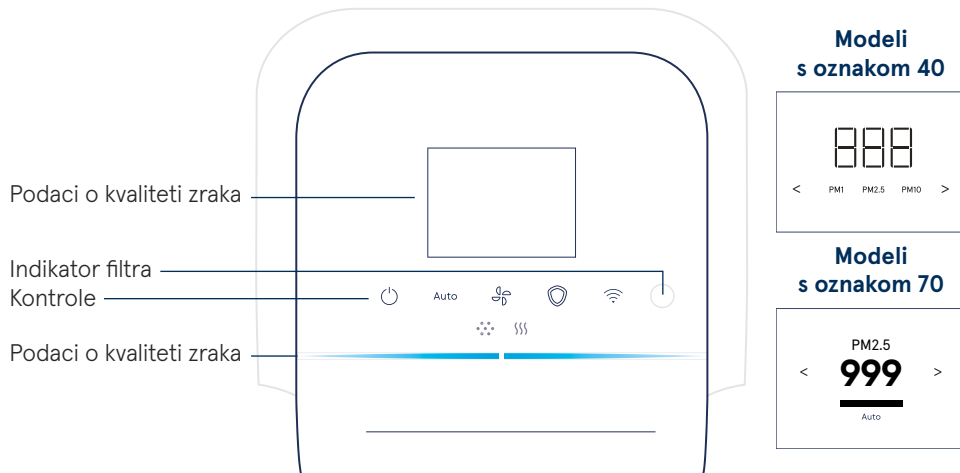

Kontrole

Upravljajte pročišćivačem zraka s pomoću tipki na upravljačkoj ploči ili putem aplikacije Blueair app.



Uključivanje/
Isključivanje

Auto

Automatski
način rada



Brzina protoka
zraka



GermShield



Wi-Fi

Uključivanje/Isključivanje



Pritisnite da biste uređaj uključili ili isključili.

Napomena! Wi-Fi, senzori i funkcija GermShield i dalje su u funkciji kada je pročišćivač zraka isključen.

Automatski način rada

U automatskom načinu rada pročišćivač zraka automatski upravlja protokom zraka na temelju podataka o kvaliteti zraka iz senzora.

Auto Pritisnite za aktiviranje ili deaktiviranje.

Indikatori modela s oznakom 10/40



Status Bijelo svjetlo
Uključeno.



Status Nema svjetla
Isključeno.

Indikatori modela s oznakom 70

Auto

Status kvačica
Uključeno.

Auto

Status križić
Isključeno.

Brzina protoka zraka

Dostupne opcije brzine protoka zraka su: 1, 2, 3 i 0.



Pritisnite za prebacivanje između različitih brzina protoka zraka.

Indikatori modela s oznakom 10/40



Indikatori modela s oznakom 70



GermShield

Pročišćivač zraka ima funkciju GermShield koja se aktivira kada se otkrije okruženje sklono klicama. Modeli s oznakom 70 imaju dodatni indikator na zaslonu koji prikazuje kada je funkcija GermShield uključena.



Pritisnite za aktiviranje ili deaktiviranje.

Indikatori modela s oznakom 10/40



Status Bijelo svjetlo
Uključeno.



Status Nema svjetla
Isključeno.

Indikatori modela s oznakom 70



Status kvačica
Uključeno.



Status križić
Isključeno.

Napomena! Kada se aktivira GermShield, iz pročišćivača zraka može početi puhati zrak ako se otkrije okruženje sklono klicama.

Wi-Fi veza

Wi-Fi funkcija dostupna je na svim modelima i omogućuje pročišćivaču zraka povezivanje s aplikacijom Blueair app i primanje ažuriranja funkcija. Ako ne želite biti povezani na Wi-Fi mrežu, pritisnite tipku Wi-Fi da biste onemogućili tu funkciju.

Tipka



Držite duže od 15 sekundi da biste uključili ili isključili Wi-Fi.

Indikatori (modeli s oznakama 10 i 40)



Status Bijelo svjetlo
Povezano s Wi-Fi mrežom.



Status Bijelo brzo „treptajuće” svjetlo
Povezivanje nije uspjeło.



Status Bijelo „pulsirajuće” svjetlo
Wi-Fi uključen, spreman za povezivanje.



Status Nema svjetla
Funkcija Wi-Fi isključena.

Indikatori LCD zaslona (modeli s oznakom 70)



Status Zelena kvačica
Uključeno.



Status Crveni križić
Isključeno.



Status Crveni uskličnik
Greška prilikom
povezivanja.

Tipke indikatori (modeli s oznakom 70)



Status Bijelo svjetlo
Povezano s Wi-Fi mrežom.



Status Bijelo „pulsirajuće” svjetlo
Wi-Fi uključen, spreman za povezivanje.



Status prigušeno svjetlo
Funkcija Wi-Fi isključena.



Status Bijelo brzo „treptajuće” svjetlo
Greška prilikom povezivanja.

Dotadne informacije o povezivanju s Wi-Fi mrežom potražite u aplikaciji Blueair app.
Za podršku posjetite www.blueair.com/customer-support

Indikator filtra

Pročišćivač zraka izračunava preostali vijek trajanja filtra na temelju upotrebe i očitavanja senzora te vas upozorava kada je vrijeme za zamjenu filtra.

Indikatori (modeli s oznakama 10 i 40)



Status Zamjena filtra
Istekao je vijek trajanja filtra.



Status Zamjena filtra „treperi“
Nije moguće prepoznati Blueair
filter / Filtar nije otkriven.

Indikatori (modeli s oznakom 70)



Status Zamjena filtra
Istekao je vijek trajanja filtra.



Status Novi filter
Promjena filtra dovršena.



Status Upozorenje filtra
Nije moguće pronaći Blueair filter.



Status Nema filtra
Filtar nije pronađen.

Dodatne informacije o indikatorima filtra potražite u odjeljku Rješavanje problema.

Indikatori kategorija (modeli s oznakom 70)

Kategorije različitih funkcija označene su na vrhu zaslona – pritisnite tipke na upravljačkoj ploči ili na lijevu i desnu strelicu da biste vidjeli podatke za odabranu kategoriju.

PM1

Podaci o česticama



Podaci o plinovima



Temperatura



Vijek trajanja filtra



Relativna vlažnost zraka

Podaci o kvaliteti zraka

Razine kvalitete zraka za lebdeće čestice (PM) i plinove (uHOS) označene su s pomoću ljestvice boja na upravljačkoj ploči.

PM1	Lebdeće čestice, čestice promjera 1 mikrometra ili manje.	PM2,5	Lebdeće čestice, čestice promjera 2,5 mikrometara ili manje.
PM10	Lebdeće čestice, čestice promjera 10 mikrometara ili manje.	HOS	Hlapljivi organski spojevi, plinovi koji se nalaze u zraku u zatvorenim i otvorenim prostorima.

Indikatori







Indikator lebdećih čestica



Indikator plinova (uHOS)

Razina kvalitete zraka

Traka indikatora kvalitete zraka za čestice pokazat će najvišu razinu onečišćenja od čestica PM1, PM2,5 i PM10.

	Vrlo zagađena
	Malo zagađena
	Umjerena
	Dobra
	Izvrсна
	Podaci nisu dostupni

Dodatne informacije o kvaliteti zraka potražite u aplikaciji Blueair app.

Podaci o kvaliteti zraka na modelima s oznakama 40 i 70

Modeli s oznakom 40 imaju dodatni zaslon koji prikazuje izmjerene vrijednosti za PM1, PM2,5 i PM10. Pritisnite lijevu ili desnu strelicu za prebacivanje između različitih veličina lebdećih čestica.



Indikatori



Modeli s oznakom 70 imaju dinamičku kontrolu zaslona koji prikazuje dodatne vrijednosti i statuse za različite kategorije, kao i dodatne indikatore za prikazivanje aktivnih funkcija. Pritisnite lijevu ili desnu strelicu za prebacivanje između različitih kategorija.



Indikator podataka o česticama

Podaci o kvaliteti zraka za čestice prikazani su na zaslonu. Pritisnite lijevu ili desnu strelicu za prebacivanje na stranicu kategorije Podaci o česticama. Zaslom prikazuje izmjerene vrijednosti za PM1, PM2,5 i PM10 s povezanim podacima o kvaliteti zraka naznačenima u statusnoj traci.

PM1

5

Kategorija PM1
Vrijednost 5 $\mu\text{g}/\text{m}^3$.
Status Izvrsna kvaliteta zraka.

PM2.5

15

Kategorija PM2,5
Vrijednost 15 $\mu\text{g}/\text{m}^3$.
Status Dobra kvaliteta zraka.

PM10

55

Kategorija PM10
Vrijednost 55 $\mu\text{g}/\text{m}^3$.
Status Umjerena kvaliteta zraka.



Učitavanje podataka
/Nema dostupnih podataka.

Dodatne informacije potražite u aplikaciji Blueair app.

Indikator temperature

Sobna temperatura prikazana je na zaslonu. Pritisnite lijevu ili desnu strelicu za prebacivanje na stranicu kategorije Temperatura.



17°C

Kategorija Temperatura
Sobna temperatura iznosi 17 stupnjeva Celzija / 63 stupnja Fahrenheita.

Indikator relativne vlažnosti zraka

Relativna vlažnost zraka u zatvorenom prostoru prikazana je na zaslonu. Pritisnite lijevu ili desnu strelicu za prebacivanje na stranicu kategorije Relativna vlažnost zraka.



36%

Kategorija Relativna vlažnost
Vrijednost relativne vlažnosti u prostoriji iznosi 36 %.

Indikator podataka o plinu

Podaci o kvaliteti zraka za plinove (uHOS) prikazani su na zaslonu. Pritisnite lijevu ili desnu strelicu za prebacivanje na stranicu kategorije Podaci o plinovima. Zaslon prikazuje različita senzorska očitavanja plinova tijekom duljeg vremenskog razdoblja.

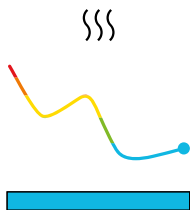

Kategorija Podaci o plinovima

Vrijednost razine kvalitete zraka za plinove (uHOS) u zatvorenom prostoru tijekom duljeg vremenskog razdoblja.

Status Izvrsna kvaliteta zraka.

Indikator vijeka trajanja filtra

Preostali vijek trajanja filtra prikazan je na zaslonu. Pritisnite lijevu ili desnu strelicu za prebacivanje na stranicu kategorije Vijek trajanja filtra. Pročišćivač zraka započet će računanje vijeka trajanja od 100 % s novim filtrom i upozoriti vas kada dođe vrijeme za promjenu filtra.



Kategorija Vijek trajanja filtra
Vrijednost vijeka trajanja filtra
je na 90 %.
Statusna traka se smanjuje.



Kategorija Vijek trajanja filtra
Vrijednost vijeka trajanja
filtra je na 9 %.
Statusna traka se smanjuje.

Filtri

Pročišćivač zraka dolazi s ugrađena dva predfiltra i jednim filtrom SmartFilter. Filtri pročišćavaju zrak i od čestica i od plinova. Za najbolji mogući učinak redovito čistite predfiltre i promijenite glavni filtar kada pročišćivač zraka ukazuje na potrebu za promjenom filtra. Da biste pronašli odgovarajući glavni filtar za svoj pročišćivač zraka, upotrijebite aplikaciju Blueair app ili posjetite web stranicu www.blueair.com.

Broj modela pročišćivača zraka možete pronaći na njegovoj oznaci energetske učinkovitosti.

Pretplatnički program za Blueair filtre

Upotrijebite Blueair app ili posjetite web stranicu www.blueair.com da biste se prijavili za pretplatnički program za Blueair filtre. (Nije dostupno na svim tržištima)

Važno! Uvijek isključite i odspojite uređaj od napajanja prije promjene filtera, čišćenja ili održavanja uređaja.

Čišćenje predfiltera

Za najbolji mogući učinak redovito čistite predfiltre.

1. korak

Pritisnite udubinu za okvir u pročišćivaču zraka s lijeve ili desne strane da biste izvadili predfilter.



2. korak

Izvučite predfilter iz utora.

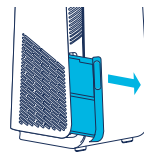

3. korak

Očistite predfilter krpom za prašinu ili ga usišajte nastavkom s mekom četkom.



4. korak

Vratite predfilter natrag u utor.

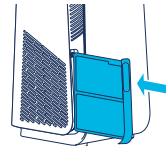

5. korak

Gurnite predfilter da biste ga učvrstili u njegov položaj.

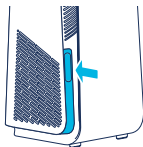

Promjena glavnog filtra

Pročišćivač zraka izračunava preostali vijek trajanja filtra na temelju upotrebe i očitavanja senzora te vas upozorava kada je vrijeme za promjenu filtra. Preporučeni vijek trajanja filtra je između 6 i 12 mjeseci, ovisno o uvjetima u zatvorenom prostoru.

Indikator zamjene filtra pojavljuje se na upravljačkoj ploči kada je vrijeme za promjenu filtra.



Indikator zamjene filtra
(modeli s oznakama 10 i 40)



Indikator zamjene filtra
(modeli s oznakom 70)

Važno! Upotrebljavajte samo originalne Blueair filtre koji odgovaraju vašem modelu kako biste osigurali pravilnu funkciju i rad pročišćivača zraka te ostvarili pravo na potpuno pokrivenje prema jamstvu.

1. korak

Otvorite vrata filtra.

Napomena! Pročišćivač zraka će se isključiti kada se otvore vrata filtra.

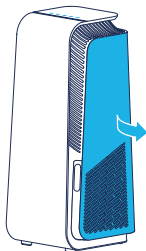

2. korak

Uklonite stari glavni filtar tako da lagano povučete obje pločice.

Zatvorite glavni filtar kako biste zadržali zagađivače unutra.

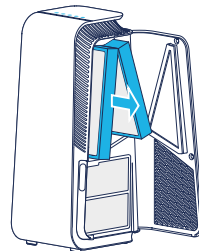

3. korak

Napomena! Uklonite zaštitnu plastiku s novog glavnog filtra prije upotrebe.

Umetnite novi glavni filtar.

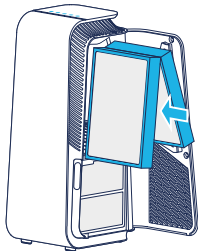

4. korak

Zatvorite vrata filtra.

Napomena! Vrata filtra moraju biti zatvorena kako bi se pročišćivač zraka ponovno pokrenuo.

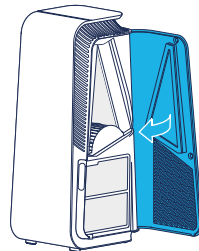

Premještanje pročišćivača zraka

Pročišćivač zraka ima noge i kotačiće koji omogućuju njegovo premještanje.

Važno!

- Isključite pročišćivač zraka prije nego što ga odlučite premjestiti.
- Provjerite jesu li vrata filtra na pročišćivaču zraka dobro zatvorena.
- Premjestite pročišćivač zraka držeći ručku na vrhu uređaja s dvije ruke.
- Premjestite pročišćivač zraka tako što ćete ga nagnuti unatrag i odgurati na kotačićima.

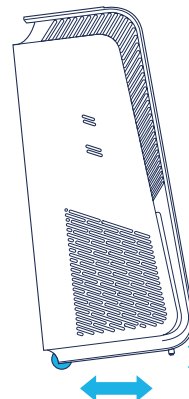

Namotač kabela

Pročišćivač zraka sadrži ručni namotač kabela na koji možete namotati višak kabela u slučaju da je predugačak. Namotač kabela nalazi se s donje strane pročišćivača zraka. Pohranite višak kabela i omotajte ga oko namotača.

Zaštita i održavanje

Općenito

- Prije postupka održavanja isključite pročišćivač zraka iz napajanja.
- Ne dopustite da predmeti uđu u ulazne i izlazne otvore zraka. To može uzrokovati strujni udar ili oštetiti pročišćivač zraka.
- Uređaj nikada nemojte čistiti benzinom, kemijskim otapalima ili korozivnim materijalima jer ta sredstva mogu oštetiti pročišćivač zraka.
- Provjerite je li pročišćivač zraka potpuno suh prije nego što ga spojite na napajanje.
- Nemojte prati glavni filter. Glavni filter nije periv niti se može ponovno upotrebljavati.

Čišćenje

- Očistite predfiltre krpom za prašinu ili ih usišite nastavkom s mekom četkom.
- Vanjski dio pročišćivača zraka obrišite mekom, čistom, vlažnom krpom.
- Otvorite vrata i očistite njihovu unutrašnjost mekom, čistom krpom.
- Usišite male ulazne otvore zraka s pomoću nastavka s mekom četkom.
- Usišite unutrašnjost pročišćivača zraka s pomoću nastavka s mekom četkom.
- Očistite kabel za napajanje i utikač te provjerite jesu li istrošeni i postoje li na njima ikakva oštećenja.
- Očistite senzor prilikom promjene glavnog filtra.

Senzor kvalitete zraka

Ulazni otvor senzora kvalitete zraka nalazi se na bočnoj strani pročišćivača zraka. Usišite ulazne otvore s pomoću nastavka s mekom četkom.

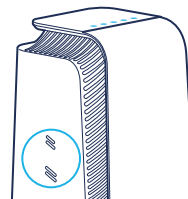

Rješavanje problema

Problem	Mogući uzrok	Radnja
Pročišćivač zraka ne radi.	Kabel za napajanje nije priključen na napajanje.	Spojite kabel za napajanje na napajanje.
	Vrata filtra na pročišćivaču zraka nisu zatvorena.	Nježno zatvorite vrata filtra.
Povezivanje nije uspjelo.	Wi-Fi ne zadovoljava uvjete uređaja.	Obratite se službi za korisnike društva Blueair.
	Blueair app nema ažuriranu verziju ili ima privremenu programsku pogrešku.	Provjerite ima li ažuriranja.
	Blueair app ima problema s korisničkim računom.	Obratite se službi za korisnike društva Blueair.
Pročišćivač zraka pokazuje da nema dostupnih podataka.	Vrijednosti senzora se ažuriraju.	Pričekajte 30 sekundi za ažuriranje.
		Isključite kabel za napajanje iz zidne utičnice i pričekajte otprilike pet sekundi prije ponovnog spajanja kabela za napajanje.
Indikator filtra treperi na upravljačkoj ploči i/ili je pročišćivač zraka smanjio brzinu protoka zraka /ili se na zaslonu prikazuje upozorenje filtra.	Nije pronađen ni glavni filter ni originalni Blueair filter.	Umetnite glavni filter i/ili provjerite je li pravilno umetnut u pročišćivač zraka.
		Upotreblijavajte samo originalni Blueair filter.
Tipke na upravljačkoj ploči trepere pri pritiskanju ili zaslon prikazuje funkciju Blokada za djecu (ne na svim modelima).	Funkcija Blokada za djecu je uključena.	Isključite Blokadu za djecu u aplikaciji Blueair app.
Pročišćivač zraka više nije povezan na Wi-Fi mrežu, a u aplikaciji se aktivirala funkcija Blokada za djecu.	-	Isključite kabel za napajanje iz zidne utičnice i pričekajte otprilike pet sekundi prije ponovnog spajanja kabela za napajanje.

Za daljnju podršku posjetite www.blueair.com/customer-support

Odlaganje i recikliranje

Ovaj pročišćivač zraka trebalo bi odložiti i reciklirati kao elektronički otpad, a filter kao plastiku. Ako imate pitanja u vezi s odlaganjem i recikliranjem ovog pročišćivača zraka, obratite se lokalnom postrojenju za recikliranje radi dostupnosti ili trgovcu proizvodima Blueair i zatražite informacije o ispravnom načinu recikliranja.



Prekriženi simbol kante za otpad na uređaju ili na njegovoj ambalaži znači da se na kraju svog vijeka trajanja proizvod mora odložiti odvojeno od običnog kućanskog otpada.

Pomoć i podrška

Ako imate pitanja o svom proizvodu, posjetite web stranicu www.blueair.com ili se obratite lokalnom prodavaču proizvoda Blueair.

Da biste kontaktirali s društvom Blueair u svrhu personalizirane podrške, posjetite www.blueair.com/customer-support

Informacije o jamstvu

Ograničeno jamstvo društva Blueair primjenjuje se samo ako je pročišćivač zraka postavljen, korišten i održavan prema uputama u ovom priručniku.

Za pregled jamstvenih uvjeta posjetite www.blueair.com/warranty

Jamstvo i povrat

Ako ste kupili pročišćivač zraka kod jednog od naših ovlaštenih trgovaca, obratite se istoj trgovini kako biste zatražili pomoć.

Specifikacije

	Seriya 7400	Seriya 7700
Ulazni napon, frekvencija	100 – 127VAC / 220 – 240VAC, 50/60 Hz	100 – 127VAC / 220 – 240VAC, 50/60 Hz
Potrošnja energije ¹	43 W	72 W
Frekvencija rada	2402 – 2480 MHz, 13,56 MHz	2402 – 2480 MHz, 13,56 MHz
Izlazna snaga	Maks. 5 mW	Maks. 5 mW
Razina zvuka (min./maks.) ²	25 dB(A) – 45 dB(A)	27 dB(A) – 55 dB(A)
Preporučena veličina sobe ³	38 m ²	62 m ²
CADR dim ³	455 m ³ /h	735 m ³ /h
CADR prašina ³	465 m ³ /h	> 675 m ³ /h
CADR pelud ³	475 m ³ /h	735 m ³ /h

¹ Prema standardu IEC 60335-1:2010

² Zvučni tlak prema standardu GB4214.1-2017

³ Prema metodi ANSI/AHAM AC-1-2019



www.blueair.com

Blueair AB

Karlavägen 108
115 26 Stockholm
Sweden
Tel: +46 8 679 45 00
info@blueair.se

Blueair Inc.

125 S Clark
Suite 2000
Chicago, IL. 60603
USA
Tel: +1 888 258 3247
info@blueair.com

Blueair Asia Ltd.

Unit 8C, 8/F, MG Tower,
133 Hoi Bun Road,
Kwun Tong, Kowloon,
Hong Kong
Tel: +852 2345 8988
blueairasia@blueair.se

Blueair AB Middle East

Jafza One, Office No. AB1503
Jebel Ali Free Zone
P.O. Box No. 263947
Dubai, United Arab Emirates
Tel: +971 (4) 8821244
salesme@blueair.se

Blueair (Shanghai) Trading Co. Ltd.

Room 1001, City Gateway
No. 398 North Caoxi Road
Xuhui Distr, Shanghai,
China
Tel: 400 006 9693
info@unilever-le.com



0106730000